

Автомобильная навигационная развлекательная система

с цветным TFT дисплеем
и сенсорным экраном

GPS/GLONASS

РУКОВОДСТВО ПОЛЬЗОВАТЕЛЯ
MyDean 71XX



AB51

Компания "ВС-дистрибьюшн"

Адрес: Москва, ул. Осенняя, д. 23

Тел.: + 7 (495) 221-92-65

+ 7 (495) 739-67-66

Сайт: www.mydean.ru

Эл. почта: info@mydean.ru



В целях обеспечения соответствия современным требованиям, функции Вашей навигационной системы могут отличаться от описанных в данном Руководстве пользователя

Благодарим Вас за то, что выбрали наш продукт!**Правила безопасности**

Для Вашей безопасности и безопасности Ваших пассажиров, пожалуйста, следуйте следующим правилам безопасности:

- Прием GPS сигналов может быть затруднен под скоростными автомагистралями, в туннелях, или в зонах высотной застройки из-за отражений и преломлений электромагнитных волн, а также вследствие погодных условий. Поиск спутников может занять более продолжительное время.
- Используйте навигационное устройство только для сверки маршрута и не проявляйте излишнюю самоуверенность относительно местонахождения. Используемые Вами карты должны быть своевременно обновлены, чтобы избежать ошибочных указаний местонахождения.
- Запрещается использовать устройство в местах с высокими температурой и влажностью. Следите за тем, чтобы на устройство не попадал прямой солнечный свет. Это может привести к выходу устройства из строя, что не является гарантийным случаем.
- Удостоверьтесь, что вода или другие жидкости не проникают внутрь устройства. Это может вызвать возгорание устройства или удар током.
- Запрещается самостоятельно разбирать устройство. Вы можете повредить устройство, что является основанием в отказе гарантийного обслуживания.
- Приемник GPS оптимально работает в температурном режиме от 0 до +50 градусов по Цельсию. Если температура в автомобиле слишком низка или слишком высока, устройство может функционировать неправильно, либо не функционировать. При работе устройства в зимний период сначала прогрейте салон автомобиля и только затем включите устройство. Удостоверьтесь, что в салоне автомобиля выдержана оптимальная температура.
- Карта памяти формата SD может быть повреждена, если ее пытаться использовать с любыми другими устройствами.
- Запрещается вытаскивать карту памяти формата SD во время работы устройства. Это может вызвать неисправность как карты, так и устройства.
- Запрещается касаться устройства влажными руками. Это может вызвать удар током или повреждение устройства, которое не является гарантийным случаем.
- Запрещается самостоятельно снимать устройство, разбирать для снятия панель автомобиля. Воспользуйтесь услугами автомобильных сервисных центров.
- Для работы с экраном устройства (функция Тачскрин) используйте пальцы или тупые указатели. Если использовать острые указатели или другие острые предметы, это может повредить устройство, что является основанием в отказе гарантийного обслуживания.
- Для чистки устройства необходимо использовать только мягкую и сухую хлопковую ткань. Запрещается использовать сильные растворители, такие как спирт, бензол и т.д. поскольку они могут повредить поверхность экрана.

ГАРАНТИЙНЫЙ ТАЛОН

Наименование модели, серийный номер:		Название и печать продавца:
Дата продажи:		
Срок гарантии:	12 месяцев со дня продажи	

1. Производитель гарантирует:
 - 1.1. Исправность изделия при продаже и безопасность в эксплуатации;
 - 1.2. Восстановление функциональности изделия в течение указанного гарантийного периода с момента приобретения (посредством ремонта, а в случае его невозможности посредством замены).
 2. Условия гарантийного обслуживания:
 - 2.1. Обслуживание производится только в сертифицированном сервисном центре компании по адресу: 121609, Москва, ул. Осенняя, д. 23;
 - 2.2. Гарантия распространяется только на изделия, ввезенные в Россию через официального дистрибутора.
 - 2.3. Прием изделия в обслуживание сервисным центром осуществляется только при наличии данного гарантийного талона, оформленного надлежащим образом или документов, подтверждающих факт покупки (товарный чек, кассовый чек). Неисправное изделие должно быть сдано в сервисный центр в полной комплектации, с технической документацией (включая дискеты и компакт диски).
 - 2.4. Срок гарантийного ремонта определяется степенью неисправности изделия.
 - 2.5. Под неисправностью подразумевается потеря работоспособности изделия, которая может быть продемонстрирована сотруднику сервисного центра.
 - 2.6. При необоснованном обращении в сервисный центр покупатель может быть выставлен счет за диагностику неисправности. Необоснованным считается обращение по поводу устранения неисправностей в работе изделия, не потребовавших замены или ремонта комплектующих, а также, если при диагностике выяснено, что неисправности как таковой нет, а обращение явилось следствием неправильного подключения или эксплуатации. Счет также выставляется в случаях признанных уполномоченным сервисным центром не гарантийными.
 - 2.7. Доставка изделия в сервис центр и обратно осуществляется клиентом самостоятельно.
 3. Ограничение гарантийных обязательств:
 - 3.1. Претензии по комплектации и внешнему виду изделия принимаются только при его покупке.
 - 3.2. Гарантийные обязательства не распространяются на расходные материалы (включая батареи, аккумуляторы и т.д.), кабели, вентиляторы, аксессуары и диски с программным обеспечением.
 - 3.3. Гарантия не распространяется на ущерб, причиненный другому оборудованию, работающему в сопряжении с данным изделием.
 - 3.4. Гарантийные обязательства не распространяются на изделие в следующих случаях:
 - выход изделия из строя по вине покупателя (нарушения им правил эксплуатации, работа в недокументированных режимах, неправильная установка и подключение, превышение допустимой рабочей температуры, перегрев и т.п.);
 - наличие внешних и/или внутренних механических повреждений (**замятых** контактов, трещин, следов удара, сколов и т.п.), полученных в результате неправильной эксплуатации, установки или транспортировки;
 - наличие признаков ремонта неуполномоченными лицами;
 - наличие повреждений, полученных в результате аварий, воздействия на изделие огня, влаги, попадания внутрь корпуса насекомых, пыли, посторонних предметов и т.п.;
 - наличие повреждений, полученных в результате неправильного подключения изделия в электросеть и/или эксплуатации изделия при нестабильном напряжении в электросети (отклонение напряжения более 10%), а также отсутствия (или выполненного с отклонениями от стандарта) заземления;
 - наличие следов электрического пробоя, прогар проводников и т.п.;
 - отказ портов устройства COM, USB и других портов для подключения внешних устройств (гарантия на порты - один месяц).
- С условиями гарантии покупатель ознакомлен надлежащим образом, к внешнему виду и комплектации претензий нет, все возникшие у покупателя вопросы ему полностью разъяснены, покупатель, не имеет каких-либо заблуждений относительно содержания условий гарантии на изделие.

Подпись покупателя _____

СХЕМА ПОДКЛЮЧЕНИЯ

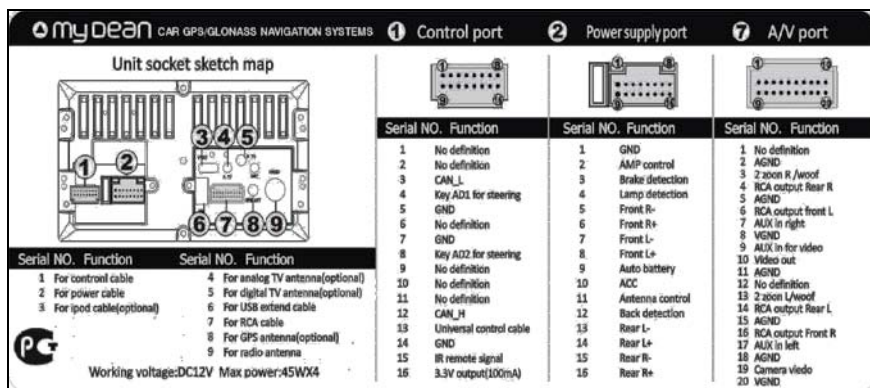

Краткое описание устройства

- WVGA TFT экран 6,2" / 7" / 8" с разрешением 800x480 пикселей.
- Встроенный 20-ти канальный GPS Sirf модуль.
- Медиа приложения: чтение книг, просмотр фотографий, аудио и видео проигрыватель.
- Bluetooth – громкая связь и возможность воспроизведения музыки с сотового телефона или других устройств, поддерживающих A2DP.
- Режим PIP – картинка в картинке в любом приложении.
- Режим 2-ZONE – просмотр DVD, TV или видеофайлов на дополнительном мониторе одновременно с работой навигационной программы.
- USB и SD вход для проигрывания медиафайлов.
- DVD проигрыватель.
- CD проигрыватель.
- Виртуальный CD чейнджер с памятью на 6 дисков.
- ТВ тюнер с поддержкой стандарта SECAM.
- Радиоприемник с памятью на 32 канала - FM и AM.
- Аудио/Видео вход для подключения внешних источников сигнала.
- Возможность подключения камеры заднего вида.
- Выбор стартовой заставки с логотипом автомобиля.
- Пульт дистанционного управления.
- Возможность подключения кнопок на руле.
- Подключение IPOD.
- Всевозможные настройки звука, видео параметров и других функций.
- Поддержка режима GLONASS при подключении к устройству приемника и антенны GLONASS.

СОДЕРЖАНИЕ

Кнопки управления устройством	5
Пульт дистанционного управления	6
Включение и выключение	8
Главное меню	8
DVD - основные операции	10
DVD - системные настройки	12
Виртуальный CD чейнджер	16
USB	18
Выбор фоновой картинка для DVD плеера	18
SD карточка	20
Телевизор	20
Радио	22
Bluetooth	25
IPOD	29
Audio / Video вход	30
Системные настройки устройства	31
Режим PIP (картинка в картинке)	39
Режим 2-ZONE (две зоны)	40
Камера заднего вида	41
GPS навигация и медиа приложения	42
Поиск и устранение неисправностей	43
Спецификация	45
Схема подключения	46
Гарантийный талон	47

■ СПЕЦИФИКАЦИЯ

Электрические характеристики

Питание	12V DC (диапазон +10.8 ...14,5 V)
Система заземления	Минус на земле

Головное устройство

Максимально потребляемый ток	До 15А
Размеры (ширина, высота, глубина)	178 x 100 x 175 мм - посадочный размер. 183 x 107 мм – наружный размер дисплея. (Размеры зависят от модификации устройства)
Вес	~3,5 кг

Экран дисплея

Размер	6,2" (7", 8")
Количество пикселей и размер	384000 (800 x 480)
Тип матрицы	Активная TFT WVGA матрица
Система цветности	Все цвета
Диапазон рабочих температур	-20° С ~ +70° С
Диапазон температур для хранения	-30° С ~ +80° С

Аудио

Максимальная выходная мощность	45 Вт x 4
Сопrotивление нагрузки	4 Ом (допустимый диапазон: 4-8 Ом)
Уровень выходного сигнала / импеданс	4.0V / 200 Ом
Декодер	Linear PCM / Dolby Digital / Dolby professional edit II / DTS

DVD плеер

Система	DVD audio, DVD video, VCD, CD, DTS CD, MP3 system
Доступные диски	DVD audio disk, DVD video disk, VCD, CD, DTS CD
Количество треков	2 stereo, 6 digital track
Формат MP3 декодера	MPEG-1/2 Layer 3
FM частотный диапазон	87,5 ~ 108,0 МГц
Эффективная чувствительность	10 дБ (s/n: 30 дБ)
AM частотный диапазон	531 ~ 1,629 кГц (шаг 9 кГц)
Эффективная чувствительность	30 дБ (s/n: 20 дБ)

Не удается установить язык аудио и субтитров у DVD. В меню настроек отсутствует переключение на другие опции	Этот диск не имеет аудио или субтитров.	Нет возможности выбора
Картинка изображения расплывчатая или с шумами	Вы переключили диск в некорректный режим воспроизведения или диск защищен от дублирования (некоторые диски имеют такую функцию)	Переключите воспроизведение в другой режим. Данный плеер умеет воспроизводить защищенные диски, но при этом на изображении возможны помехи в виде горизонтальных линий и некоторых шумов
На изображении висит и мешает табличка "Safe Driving!"	Включена блокировка проигрывателя во время движения или обрыв в проводе, идущего к ручному тормозу	Отключите в системных настройках эту блокировку: SRC- SETUP-NEXT-DETECT-BRAKE DETECT-OFF. Или остановитесь и включите ручной тормоз

КНОПКИ УПРАВЛЕНИЯ УСТРОЙСТВОМ



Включение устройства; выброс CD / DVD диска.



Включение устройства в режим Радио; переход в режим Радио из других приложений; переключение поддиапазонов FM1, FM2, FM3, AM.



Отключение – включение звука.



Включение устройства; переход в главное меню из любого приложения;
выключение устройства (удерживать более 3-х секунд).



Включение устройства в режим Навигация. Переход в режим NAVI из других приложений и возврат обратно.



Включение устройства в режим DVD; переход в режим DVD из других приложений.



Регулировка громкости звука.

IR - Окно ИК-приемника для пульта ДУ.

RES – Reset. Сброс всех настроек “по умолчанию”.

SD GPS - слот для SD карточки. На этой карточке может находиться

навигационная программа и медиафайлы (фото, видео, музыка, электронные книги). Файлы доступны только из меню **NAVI**.

SD DVD – слот для **SD** карточки с медиафайлами (фото, видео, музыка). Файлы доступны только из меню **CARD**.

USB - разъем для подключения **FLASH** с медиафайлами (фото, видео, музыка). Файлы доступны только из меню **USB**.

Примечание: внешний вид кнопок управления устройством может различаться в зависимости от модели устройства.

ПУЛЬТ ДИСТАНЦИОННОГО УПРАВЛЕНИЯ

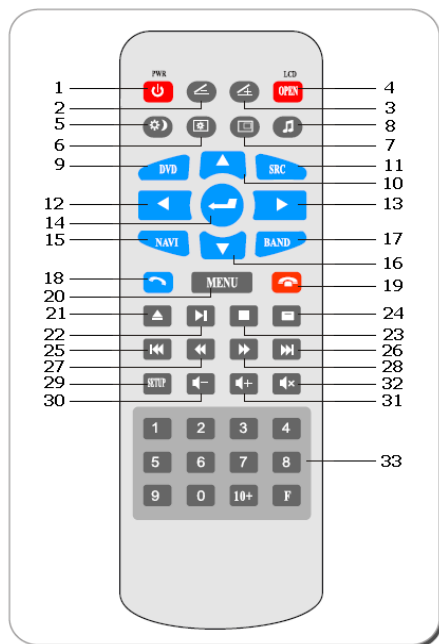

1. Включение – выключение устройства.
2. Изменение угла наклона дисплея (в данной модели не используется).
3. Изменение угла наклона дисплея (в данной модели не используется).
4. Извлечение дисплея (в данной модели не используется).
5. Переключение яркости дисплея День / Ночь.

ПОИСК И УСТРАНЕНИЕ НЕИСПРАВНОСТЕЙ

Неисправность	Причина неисправности	Устранение неисправности
Устройство не включается	Неправильное соединение проводов и разъемов	Проверьте еще раз, что все соединения выполнены правильно
	Сгорел предохранитель	Найдите причину сгорания, затем замените предохранитель
	Встроенный микропроцессор не может работать из-за помех или других причин	Нажмите RESET для сброса всех установок на заводские
Не реагирует на пульт ДУ	Села батарейка	Замените батарейку
	Пульт может не работать в некоторых приложениях	Проверьте работу пульта в других приложениях
Не воспроизводится диск	Грязный диск или несовместимый с этим проигрывателем	Очистите диск и проверьте его работу на другом проигрывателе
Нет звука на выходе	Неправильно подключен кабель	Проверьте все подключения
Не регулируется громкость	Включен режим воспроизведения назад, замедленный или пошаговый	Включите нормальный режим воспроизведения
Искаженный звук	Неправильные настройки звука	Правильно настройте опции звука
На DVD диске нет выбора нужного языка	На диске не записан нужный Вам язык. Вы можете включить только те опции, что есть в меню этого диска	Нет выбора, если на DVD диске нет нужного языка
Нет показа субтитров	На этом DVD диске субтитры не записаны. Вы можете включить только те опции, что есть в меню этого диска	Если на диске нет субтитров, то они не могут быть показаны.

Основные функции NAVI приложения

- GPS навигация: программное обеспечение находится на SD карточке.
- Аудио плеер: поддерживает форматы MP3, WMA, WAV.
- Видео плеер: поддержка практически всех самых распространенных форматов - mp4, mpeg, mpg, wmv, mov, avi, divx 3.11 и выше.
- Фото: просмотр фотографий и картинок в формате jpeg.
- Настройки: выбор пути для запуска навигации, GPS монитор, различные настройки экрана, звука, времени и системы.

Карта памяти SD

Карточка с навигационной программой и медиафайлами устанавливается в GPS слот на панели устройства. Эта карточка доступна только из приложений NAVI.

- Устанавливайте карточку до ее полной фиксации. Для изъятия карточки слегка вдавите ее вглубь, после чего она будет легко вынута.
- Эту карточку, в отличие от карточки с медиафайлами, желательно устанавливать и вынимать только на выключенном устройстве.

Примечание: устройство может не воспроизводить медиафайлы, при создании которых использовались не сертифицированные и/или малораспространенные кодеки.

6. Переключение режимов настройки (яркость, контрастность и т.д.).
7. Включение режима PIP (картинка в картинке).
8. Аудио настройки.
9. Включение DVD плеера.
10. Вверх.
11. Функция кнопки аналогична кнопке SRC на панели устройства.
12. Влево.
13. Вправо.
14. Подтверждение (ENTER).
15. Короткое нажатие – включить режим NAVI, долгое нажатие – выключить этот режим.
16. Вниз.
17. Включение Радио и переключение поддиапазонов.
18. Принять вызов при входящем звонке.
19. Сбросить вызов или закончить разговор.
20. Выход в меню запущенного приложения.
21. Извлечение CD / DVD диска.
22. Воспроизведение / Пауза.
23. Стоп.
24. Вывод информации о названии и сегментах воспроизводимого файла.
25. Повторное воспроизведение – короткое нажатие; возврат к последне фрагменту.
26. Воспроизвести следующий фрагмент.
27. Быстрая перемотка назад.
28. Быстрая перемотка вперед.
29. Системные настройки.
30. Уменьшение громкости звука.
31. Увеличение громкости звука.
32. Выключение – включение звука (MUTE).
33. Цифровые кнопки.

ВКЛЮЧЕНИЕ И ВЫКЛЮЧЕНИЕ

Для включения устройства следует коротко нажать кнопку **SRC** на панели устройства или на пульте ДУ. Для выключения длительно (более 3-х сек) удерживать эту же кнопку.

Устройство так же включается при нажатии на панели кнопок **BAND**, **NAVI**, **DVD**, и выброс диска.

ГЛАВНОЕ МЕНЮ

Для входа в главное меню на устройстве или пульте ДУ коротко нажмите кнопку **SRC**.

Появится меню с 17-ю функциональными кнопками:



DVD

Воспроизведение дисков следующих форматов: DVD, VCD, CD, MP3, MPEG, CD-R, WMA, JPEG. Медиафайлы воспроизводятся на экране 800 x 480 pix. с высокой четкостью и качественным цветовым спектром.

V-CDC

Виртуальный CD чейнджер. Позволяет сохранить в памяти устройства до 6 музыкальных дисков на несколько часов прослушивания.

USB

Проигрыватель медиафайлов с FLASH-памяти, подключенной к USB порту. Воспроизводит следующие форматы: WMV, AVI, MPEG, MP3, MP4, JPEG.

 Воспроизведение / Пауза



 **2-ZONE** Включение – выключение второй зоны.

Примечание: для включения описанной функции в приложениях **NAVI** следует однократно в любом месте нажать на экран, затем на изображение

 в левом верхнем углу.

КАМЕРА ЗАДНЕГО ВИДА

Изображение с камеры заднего вида выводится на экран автоматически при начале движения задним ходом. Для этого необходимо подключить провод **BACK** к фонарям заднего хода.

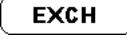
Изображение можно наблюдать и постоянно при использовании режима **PIP** – для этого следует вызвать его кнопкой  и нажать . Если кнопка **CAM** отсутствует в списке источников, попробуйте сначала включить расширенный режим .

На некоторых версиях устройства в главном меню под кнопкой **IPOD** находится скрытая или явная кнопка, включающая камеру заднего вида. Камера отключается сама через 1 минуту или ранее кнопкой .

Примечание: камера заднего вида не входит в комплект поставки.

GPS НАВИГАЦИЯ И МЕДИА ПРИЛОЖЕНИЯ

ZOOM

Изменить размер второго окна.

PIP

Отключить второе окно.

В некоторых приложениях картинку можно двигать по экрану.

Примечание: для включения описанной функции в приложениях **NAVI** следует однократно в любом месте нажать на экран, затем на изображение



в левом верхнем углу.

РЕЖИМ 2-ZONE (две зоны)

Режим 2-ZONE позволяет подключить к устройству дополнительный монитор с

видео / аудио входом (например, для задних пассажиров) и подать на него картинку или звук из любого приложения. Пример: на экране устройства может работать навигационная программа, а на второй монитор идти сигнал с DVD плеера или др. источника.

Для включения этого режима необходимо в любом из приложений нажать кнопку **2-ZONE**. Появится такая картинка:



Кнопки выбора источника сигнала для второго потребителя.

VIDEO

Видео управление.



Предыдущий трек / Предыдущий канал.



Следующий трек / Следующий канал.

CARD

Проигрыватель медиафайлов с SD карточки, вставленной в DVD слот на панели устройства. Воспроизводит следующие форматы: WMV, AVI, MPEG, MP3, MP4, JPEG.

TV

Аналоговый телевизор с поддержкой SECAM стандарта.

RADIO

УКВ /AM радиоприемник с памятью на 32 станции.

BT

Режим громкой связи для сотового телефона (Hand Free). При входящих звонках

появится приложение BT – поверх любого ранее запущенного приложения.

IPOD

Воспроизведение медиафайлов с IPOD плеера.

AUX

Включение внешнего источника аудио / видео сигнала.

NAVI

Запуск дополнительного меню. Состав: навигационная программа и ее настройки, управление GPRS / 3G модемом (опция), медиа проигрыватель, просмотр фотографий, GPS монитор, калибровка экрана, различные настройки, сброс на заводские установки.

SETUP

Системные настройки устройства - видео, аудио, время и т.д.

EXIT

Выход из меню.



Кнопка выключения устройства - равносильна длительному нажатию SRC.



Изменение звука нажатия клавиш - если включен звук в системных настройках.



Управление подсветкой кнопок – изменение цвета или отключение.



Переключение яркости дисплея - День / Ночь.



Включить – выключить показ звукового спектра.

Примечание: на некоторых версиях устройства под кнопкой **IPOD** находится скрытая или явная кнопка, включающая камеру заднего вида на 1 минуту.

DVD – ОСНОВНЫЕ ОПЕРАЦИИ

Вставьте диск и автоматически включится приложение DVD, даже если ранее работало другое приложение или нажмите кнопку **DVD** в главном меню. Вы увидите следующие экраны:



DVD меню 1



DVD меню 2

Описание кнопок DVD меню:

РЕЖИМ PIP (картинка в картинке)

Режим **PIP** позволяет открыть второе окно в таких приложениях, как **RADIO**, **BT**, **DVD**, **SD** и т.д.



Для примера: в приложении **RADIO** нажмите **PIP** и вместо поля с номерами каналов и их частотой появится новое окно. Если нажать на это поле, появятся кнопки, которые позволяют выбрать источник сигнала:

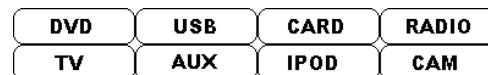

Кнопки выбора источника сигнала.

Убрать кнопки выбора источника сигнала.

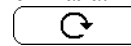

Убрать кнопки выбора источника сигнала.



Предыдущий трек / Предыдущий канал.



Следующий трек / Следующий канал.



Воспроизведение / Пауза



Расширенный режим, позволяет изменить список источников сигнала или

поменять местами главное и второе окно.

STEER – настройки для кнопок на руле



Это меню позволяет подключить 9 кнопок на руле для полноценного управления устройством.

SRC - включение / выключение, вход в главное меню.

GPS - включить GPS навигацию.

MUTE – выключить звук.

VOL- / **VOL+** - уменьшить / увеличить громкость.

CH- / **CN+** - переключить канал вниз / вверх.

ANSWER / **CUTOFF** - поднять / положить трубку.











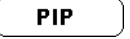





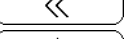

CLEAR Сбросить настройки всех кнопок на руле.

STORE Сохранить выбранную настройку.

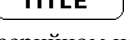
MODE Мониторинг состояния.

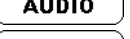
START Начать подключение кнопки.

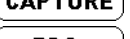
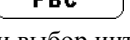
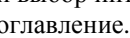
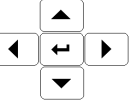
Процедура подключения кнопок: нажать в меню выбранную кнопку (например **SRC**), нажать **START**, затем нажать и удерживать 3 секунды аналогичную кнопку на руле. Нажать в меню **STORE**. Аналогично настроить все остальные кнопки.

-  Выход в главное меню.
-  Включить – выключить режим PIP (картинка в картинке).
-  Включить – выключить режим 2 ZONE (вторая зона).
-  Закрыть приложение.
-    Регулировка громкости, выкл / вкл звука (MUTE).
-  **MENU** Подменю, используется для настроек воспроизведения DVD диска. Позволяет посмотреть содержимое диска, выбрать сегмент для воспроизведения.
-  Воспроизвести предыдущий сегмент.
-  Воспроизвести следующий сегмент.
-  Остановить воспроизведение.
-  Включить воспроизведение или пауза.
-  Зайти в меню настроек DVD.
-  Выйти из меню настроек DVD.
-  Извлечь диск из устройства.
-  **TITLE** Показать информацию о состоянии воспроизведения и серийном номере.
-  Быстро воспроизводить назад.
-  Быстро воспроизводить вперед.
-  **CAPTION** Переключение языка титров для многоязычных дисков.
-  **INFO** Показать уже воспроизведенное или оставшееся время.
-  **AUDIO** Переключение языка голосового сопровождения.
-  **REPEAT** Повторить воспроизведение сегмента.
-  **CAPTURE** Запомнить картинку для выбора ее в качестве заставки.
-  **PBC** Быстрый фрагментальный просмотр содержимого DVD диска и выбор интересного фрагмента для воспроизведения. Или выход в оглавление.
-  **CURSOR** Вызов панели курсоров.
-  Перемещение курсора для выбора необходимого музыкального сегмента.
-  Подтверждение для воспроизведения выбранного сегмента.

KEY

Открыть / закрыть цифровую клавиатуру.



Клавиатура для выбора музыкального сегмента в режиме DVD.

DVD – СИСТЕМНЫЕ НАСТРОЙКИ

Нажмите **SETUP** для запуска меню настроек DVD. На картинках показаны опции по умолчанию.

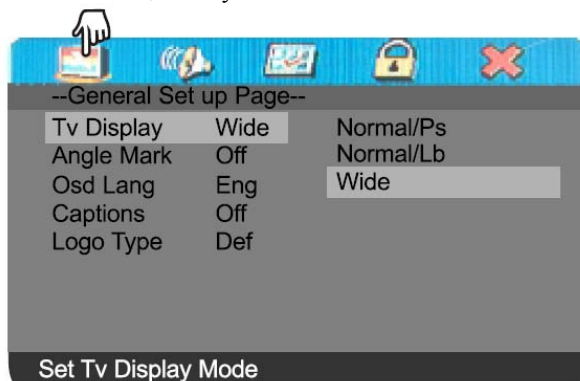

Нажмите **SYSTEM** для входа в следующее меню:

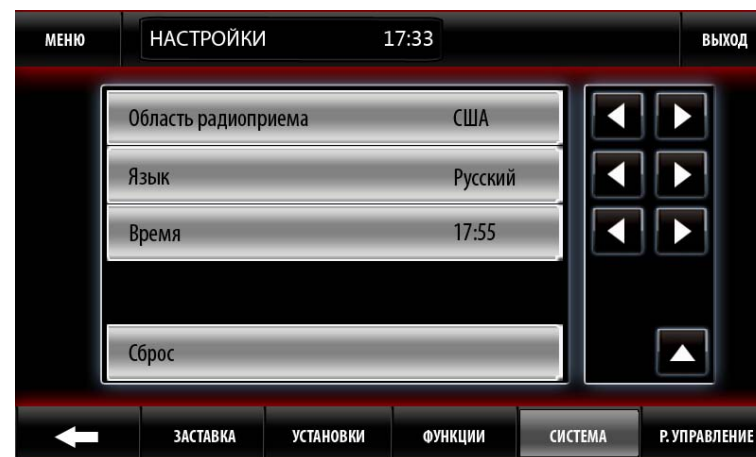

Кнопками выбирается необходимая настройка для каждой опции – такими как: система радио, язык главного меню, время, возможность сброса настроек.

RADIO AREA – функция не используется.

LANGUAGE – выбор языка главного меню.

RESET – сброс настроек на заводские.

TIME ADJUST – установка времени. Время устанавливается так: прикоснитесь к показаниям часов – они изменят цвет на красный. Стрелками установите показания часов. Затем прикоснитесь к показаниям минут и установите необходимое значение. Еще раз прикоснитесь к показаниям минут – их цвет изменится на обычный. При правильных действиях время в верхней части экрана изменится.

BACK DETECT – функция не используется.



LAMP DETECT – функция не используется.

SD SELECT – функция не используется.

BRAKE DETECT– если функция включена (**ON**), а ручник выключен, на экране будет появляться предупреждающая табличка: “**Safe Driving!**”

FUNC - расширенные настройки



Кнопками   выбирается необходимая настройка для каждой опции – такими как:

громкость звука навигации, наличие системного звука и др.

GPS VOL GAIN – громкость от GPS системы.

CAN LINE – функция не используется.

IMAGE REVERSE- функция не используется.

BUZZER – включить или выключить звук нажатия кнопок. При включенной функции в главном меню можно изменять звук нажатия

кнопкой  .

SYSTEM - настройки системы

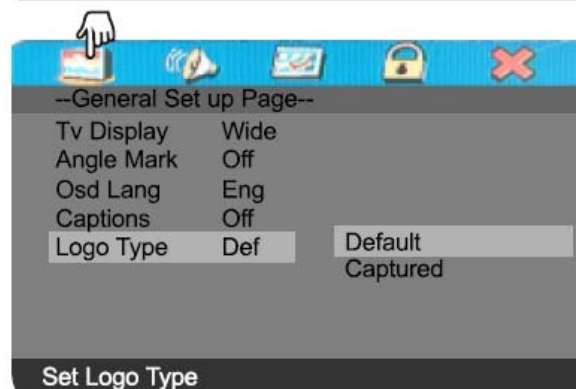
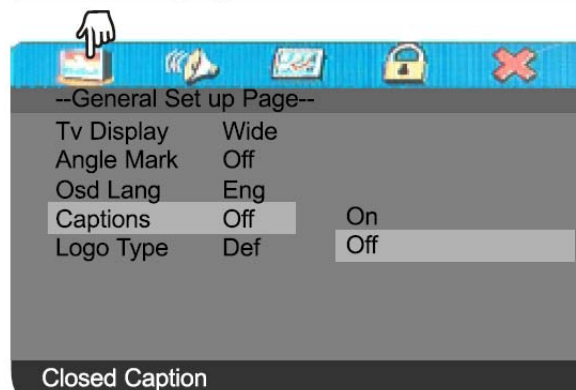

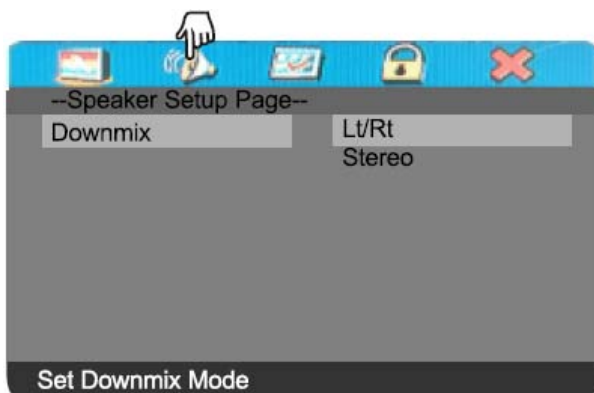

LOGO - выбор заставки стартового экрана

Нажмите  **LOGO** для входа в следующее меню:





Нажмите на логотип, который должен появляться при включении устройства.

ДЕТЕСТ - настройки детектора проверок

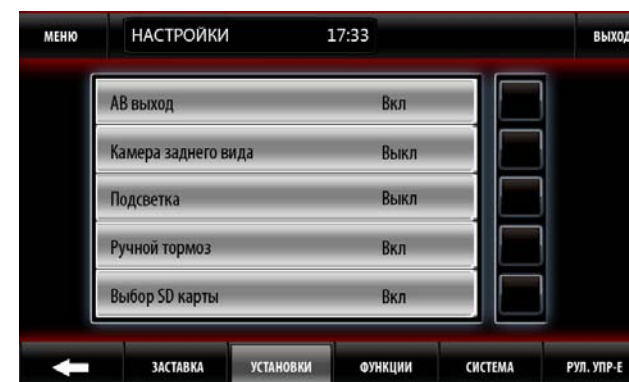
Нажмите  **ДЕТЕСТ** для вывода следующего меню:



Кнопками   выбирается необходимая настройка для каждой опции.

SYSTEM ON BY BACK – функция не используется.

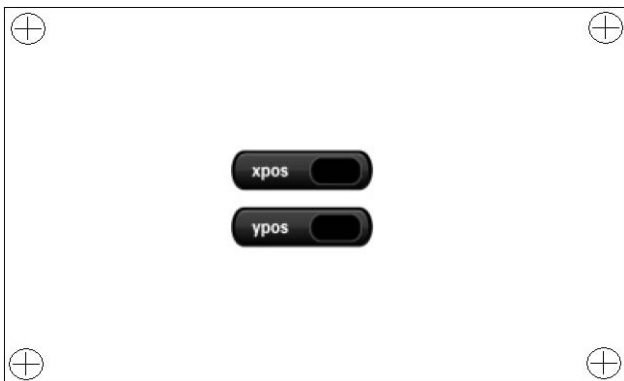

Примечание: эта калибровка предназначена для всех приложений устройства, кроме NAVI. В приложениях NAVI используется своя калибровка экрана.

INFO – информация о версии устройства



Нажмите **INFO** для показа информации о версии устройства и напряжении бортовой сети:

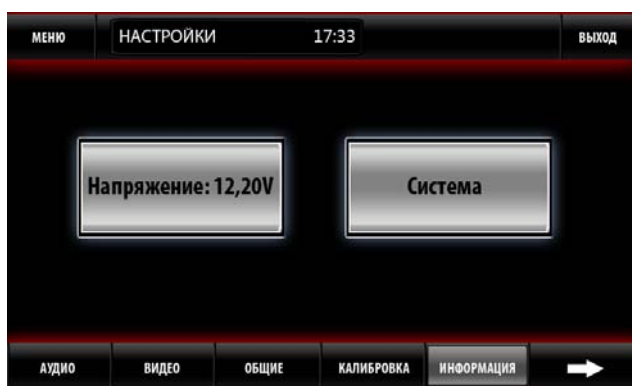

Для переключения на вторую страницу настроек нажмите **NEXT**, а для возврата на первую страницу настроек нажмите **PREV**.

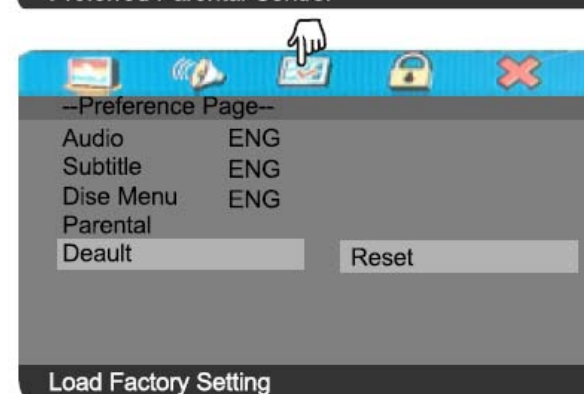
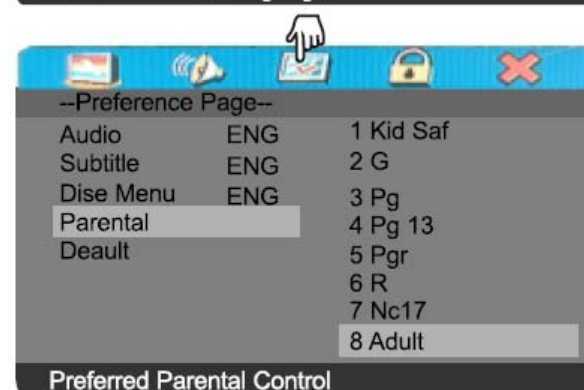

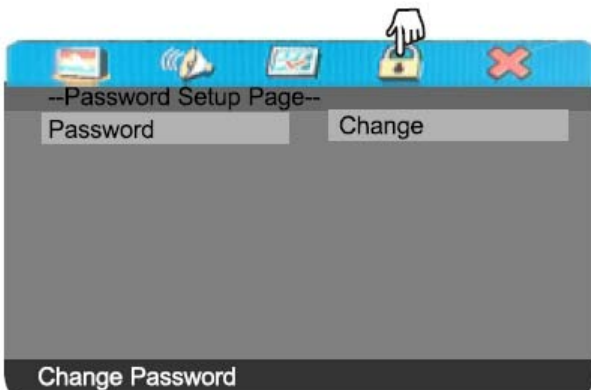

ВИРТУАЛЬНЫЙ CD ЧЕЙНДЖЕР

Для запуска виртуального CD чейнджера нажмите в главном меню кнопку V-CDC. Откроется следующая картинка:



Кнопки виртуальных дисков 1 - 5.



Кнопка реального CD диска.





Любимые треки (фаворит).

NORMAL - нормальные настройки

Нажмите  для входа в следующее меню:



Кнопками   выбирается необходимая настройка для каждой опции.

SPECTRUM - функция не используется.

KEY LIGHT – яркость подсветки кнопок.

CLOCK ID - функция не используется.

VOICE GPS – включить или выключить звук от GPS системы.

LCD COLOR - функция не используется.

TOUCH – настройки сенсорного экрана



Нажмите  для калибровки экрана. Для калибровки следует по очереди прикасаться (с некоторой задержкой) к появляющимся перекрестьям в углах экрана. Если калибровка не получилась, система начнет калибровку с начала. При успешной калибровке на экране появится надпись “OK”, после чего следует нажать в любое место экрана. Калибровка сохраняется в памяти и нет необходимости калибровать экран после каждого включения устройства. Обычно на заводе уже произведена первичная калибровка.

соответствующую сторону.

Кнопка **RESET** сбрасывает пользовательские настройки **USER** в "0".

Кнопка **SUB** / **ZONE** изменяет звуковую картину.

Кнопка **NEXT** / **PREV** (сверху) открывает или закрывает меню регулировок громкости для различных приложений:

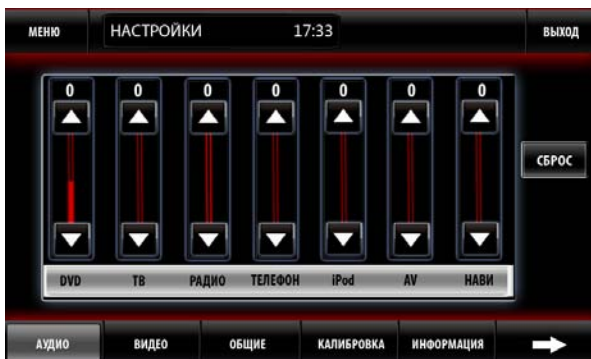

VIDEO - настройки видео

Нажмите  для входа в следующее меню:

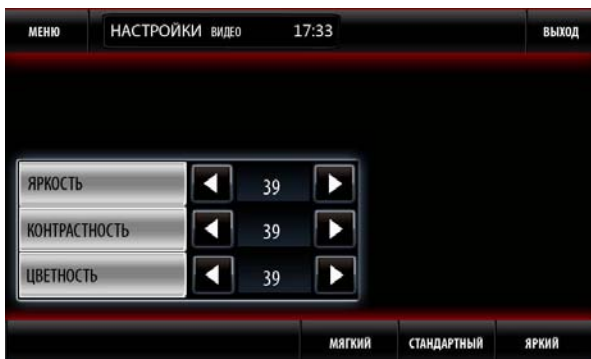

Настройка предусматривает 3 уже предустановленных режима: мягкий (**SOFT**), стандартный (**STAND**) и яркий (**LIGHT**).

Тут же можно настроить яркость (**BRIGHT**), контрастность (**CONTRAST**) и цветность (**COLOR**). Эти значения устанавливаются

кнопками  .

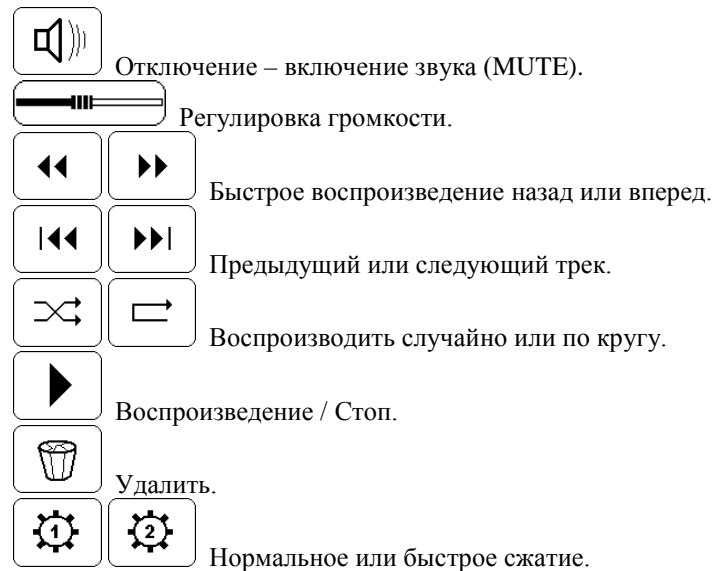

Настройки:

- Вставьте CD диск в устройство и запустится виртуальный чейнджер.
- Для копирования используйте кнопки нормального или быстрого сжатия.
- Реальный CD диск копируется в указанную память (1-5) полностью.
- В **Любимые треки** (фаворит) треки с реального CD диска пишутся выборочно – по одному.

Примечание: виртуальный CD чейнджер работает только с CD дисками – MP3 диски не поддерживаются.

■ USB

Нажмите в главном меню кнопку **USB**. Вставьте флэш-накопитель в порт USB. Откроется меню с установленными на флэш-накопителе медиафайлами:



При наличии на флэш-накопителе медиафайлов начнется автоматическое воспроизведение. Воспроизводимые форматы: WMV, AVI, MPEG, MP3, MP4, JPEG.

Все остальные функции - как у DVD плеера.

■ ВЫБОР ФОНОВОЙ КАРТИНКИ ДЛЯ DVD ПЛЕЕРА

Данная функция активна только при подключении **USB** флэшки или **SD** карточки (DVD слот) с фотографиями, картинками или видео файлами. Фотографии или картинки должны быть в формате **JPG** и размером не более 1 Mb. Чтобы картинка на экране не была растянутой, ее следует подготовить заранее: сделать оригинал 800x480 pix. и сжать его (не обрезать) до размера 640x480 pix. После этого картинка будет выглядеть корректно.

Когда Вы видите свою любимую фотографию или кадр в фильме, нажмите для остановки  (пример остановленной картинки):

■ СИСТЕМНЫЕ НАСТРОЙКИ УСТРОЙСТВА



Нажмите **SETUP** на главном меню или на пульте ДУ. Откроется меню различных настроек:







AUDIO - настройки звука

Нажмите  **AUDIO** для входа в следующее меню:



Кнопками   настройте уровень высоких (**TREBLE**), средних (**MID**) и низких (**BASS**) частот для шаблона **USER** или выберите уже готовые настройки: **POP**, **ROCK**, **CLASS**.

Кнопками     регулируется центр звуковой картинки в салоне – желтая точка при регулировке двигается в

-  Воспроизвести быстро вперед.
-  Пуск / Пауза.
-  Возврат к списку воспроизведения (Меню 1).
-  Воспроизводить в случайном порядке.
-  Воспроизводить по кругу.

Примечание: совместимость Вашей модели iPod плеера с данным устройством необходимо уточнить у дилера продукции MyDean.

AUDIO / VIDEO ВХОД

После подключения внешнего источника аудио / видео сигнала, нажмите в главном меню кнопку **AUX**.





Примечание: Устройство не может автоматически контролировать наличие внешнего аудио / видео сигнала и автоматически переключаться на него – функция AUX предназначена лишь для ручного управления из меню устройства. Отсутствие внешнего сигнала отображается на экране устройства: **NO SIGNAL**.

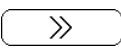

Нажмите  и войдите в меню настроек:



Нажмите  и . На экране появится надпись: **Wait! Capture Logo...** и выбранная заставка будет сохранена в памяти устройства.

Для выбора Вашей (или стандартной) заставки, нажмите , чтоб войти в меню настроек интерфейса DVD:



Выберите опцию **Logo Type = Captured** (новая заставка) или **Default** (стандартная заставка), затем выйдите из меню .

SD КАРТОЧКА

Нажмите в главном меню кнопку **CARD**. Вставьте **SD** карточку в DVD слот на панели устройства. Все остальные функции аналогичны работе с USB флэшками и описаны в главе USB и DVD. Воспроизводимые форматы: WMV / AVI / MPEG / MP3 / MP4 / JPEG.

ТЕЛЕВИЗОР

Нажмите кнопку **TV** в главном меню устройства:



Функциональные и настроечные кнопки.

IPOD

Подключите IPOD к порту устройства, нажмите в главном меню кнопку **IPOD**.

Появится меню 1, выберите треки и управляйте ими в следующем меню 2:

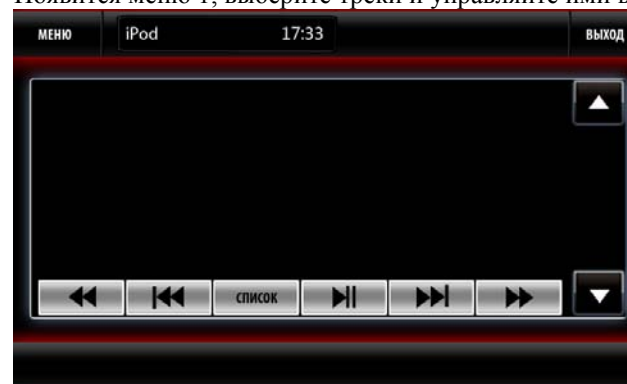



Меню 1



Меню 2







Основные функции

 Нажмите 1 или 2 раза для повторного воспроизведения текущего трека или сегмента или нажмите дважды продолжительно, чтобы воспроизвести последний трек или сегмент.



 Воспроизвести следующий трек или сегмент.

 Воспроизвести быстро назад.



-  Выбрать предыдущий трек.
-  Выбрать следующий трек.
-  Воспроизведение / Пауза.
-  Стоп.
-  Увеличить громкость.
-  Уменьшить громкость.

Примечание: совместимость Вашей модели телефона с данным устройством необходимо уточнить у дилера продукции MyDean.

-  Уровень громкости и кнопка включения – выключения звука (MUTE).
-  Эта кнопка запускает меню настроек:







TV Picture: выберите кнопками ◀ ▶ необходимую систему телевидения:

AL / NTSC / SECAM / PAL-M / PAL-N.

TV Sound: выберите кнопками ◀ ▶ необходимую систему звука: BG / DK / M / N.

Для России актуальна настройка SECAM DK.

-  Переключение на предыдущий канал.
-  Переключение на следующий канал.
-  Вызов цифровой клавиатуры для ручного ввода частоты канала.
-  Сканирование и автозапоминание каналов:



Память TV тюнера рассчитана на 100 каналов. Поиск можно остановить, если прикоснуться к экрану в момент нахождения любого рабочего канала. Если ни одного канала не найдено или картинка очень слабая, проверьте в первую очередь антенну.

CHANNEL Нажимайте эту кнопку при просмотре канала, чтоб узнать его номер.

РАДИО

Для включения радиоприемника нажмите в главном меню или на пульте ДУ кнопку **RADIO** или на панели устройства нажмите кнопку **BAND**. Появится следующая картинка:



 Регулировка громкости.

 Включить- выключить визуализацию звукового спектра.

История соединений

При нажатии  откроется меню, в котором можно посмотреть: набранные номера, номера принятых вызовов, номера не принятых вызовов, телефонную книгу.



Bluetooth проигрыватель

Нажмите , чтобы активировать Bluetooth проигрыватель. Важное условие: устройство должно иметь функцию A2DP

Disable Pair

Отключение режима синхронизации.

Auto Connect

Включение режима автоматического соединения с телефоном.

Connect

Ручное включение соединения с телефоном.

Disconnect

Выключение соединения с телефоном.

Auto Answer

Включение автоответа при входящем вызове.

Исходящий вызов

После успешного соединения устройства и телефона Вы можете звонить на любой номер, используя телефон или клавиатуру устройства. Нажмите



, наберите номер, нажмите кнопку вызова



. После успешного соединения система переключит звук с мобильного телефона на динамики автомобиля.

Ответ на входящий вызов

При входящем звонке система включит меню ВТ автоматически, в независимости от того, какое приложение было активно и переключит звук на звонок. В окне информации появится номер звонящего абонента и

Вы можете нажать



для ответа или сбросить вызов, нажав



Кнопка  переключает звук между телефоном и динамиками автомобиля.

Положить трубку

Нажатие на  заканчивает соединение, ВТ приложение закрывается и возвращается ранее запущенное приложение.



- Включение – выключение звука (MUTE).

Функциональные и настроечные кнопки.



Переключение поддиапазонов AM, FM1, FM2, FM3.



Сканирование и автозапоминание каналов.



Включить- выключить визуализацию звукового спектра:



Кнопкой  можно выбрать другой вариант отображения спектра:



Выключить – включить звук (MUTE).







Регулировка громкости. Прикоснитесь с левой стороны

для уменьшения громкости, с правой – для увеличения. Громкость так же регулируется с пульта ДУ или с панели устройства – в этом случае картинка отображает громкость.

ST Включение – выключение STEREO режима.

LOC Переключение чувствительности приемника.

  Поиск каналов - вверх и вниз.

  Точная настройка частоты канала.

AF **TA** **PTY-** **PTY+** Кнопки управления RDS.

AF - сервис получения таблицы частот, для уменьшения времени поиска каналов.

TA - получение служебной информации.

PTY - сервис выбора станций по их содержанию.

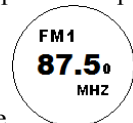

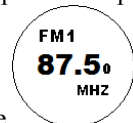
Нажмите  для вывода цифровой клавиатуры - она предназначена для ручного ввода частоты:

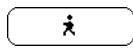

 Выход из режима ручного ввода частоты.

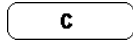
 Удалить введенную цифру.

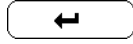
 Подтверждение введенной частоты.

Примечание: сканирование можно остановить нажатием на любую кнопку. Память приемника сохраняет до 32-х каналов.

■ BLUETOOTH

Если Ваш сотовый телефон имеет Bluetooth модуль, у Вас появляется возможность использовать устройство в режиме громкой связи – Hand Free. Находясь в любом приложении (TV, DVD...) Вы не пропустите входящий звонок – BT устройство имеет приоритет над всеми другими программами.

Для включения Bluetooth нажмите в главном меню устройства кнопку **BT**.



Установки Bluetooth

Нажмите  и свяжите свой телефон с устройством Bluetooth:

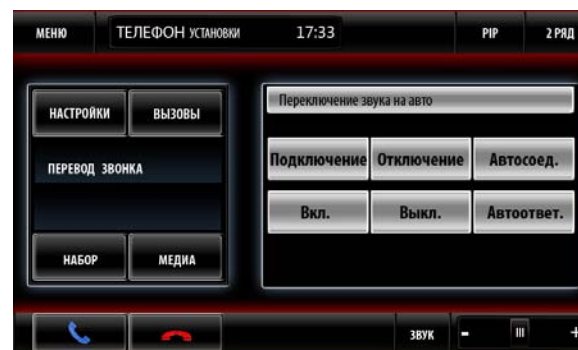

Enable Pair Нажмите эту клавишу для первоначального подключения мобильного телефона.

Интерфейс покажет PIN-код для соединения: 0000. Когда телефон свяжется с устройством, система сообщит об этом. На телефоне следует нажать Да (Yes) и ввести PIN-код 0000.